

INHALT

4

Viega Prevista. Mitentwickelt von den größten Experten der Branche. Von Ihnen.

6

Das System. Die entscheidenden Elemente erfolgreicher Badplanung.

8

Der Spülkasten. Mit Bestnoten für Qualität und Handhabung.

12

Die Installation. Installieren Sie so schnell und flexibel wie nie.

17

Viega Prevista. Im Prinzip maßgeschneidert: an Ihre Bedürfnisse.

18

Viega Prevista Dry Plus. Individuelle Installation auf Schienen.

22

Viega Prevista Pure. Erste Wahl im Nassbau.

24

Viega Visign Betätigungsplatten. Design, das an jeder Viega Vorwand in seinem Element ist.

30

Viega Prevista. Die Spültechniken.

32

Das Sortiment: Viega Prevista.



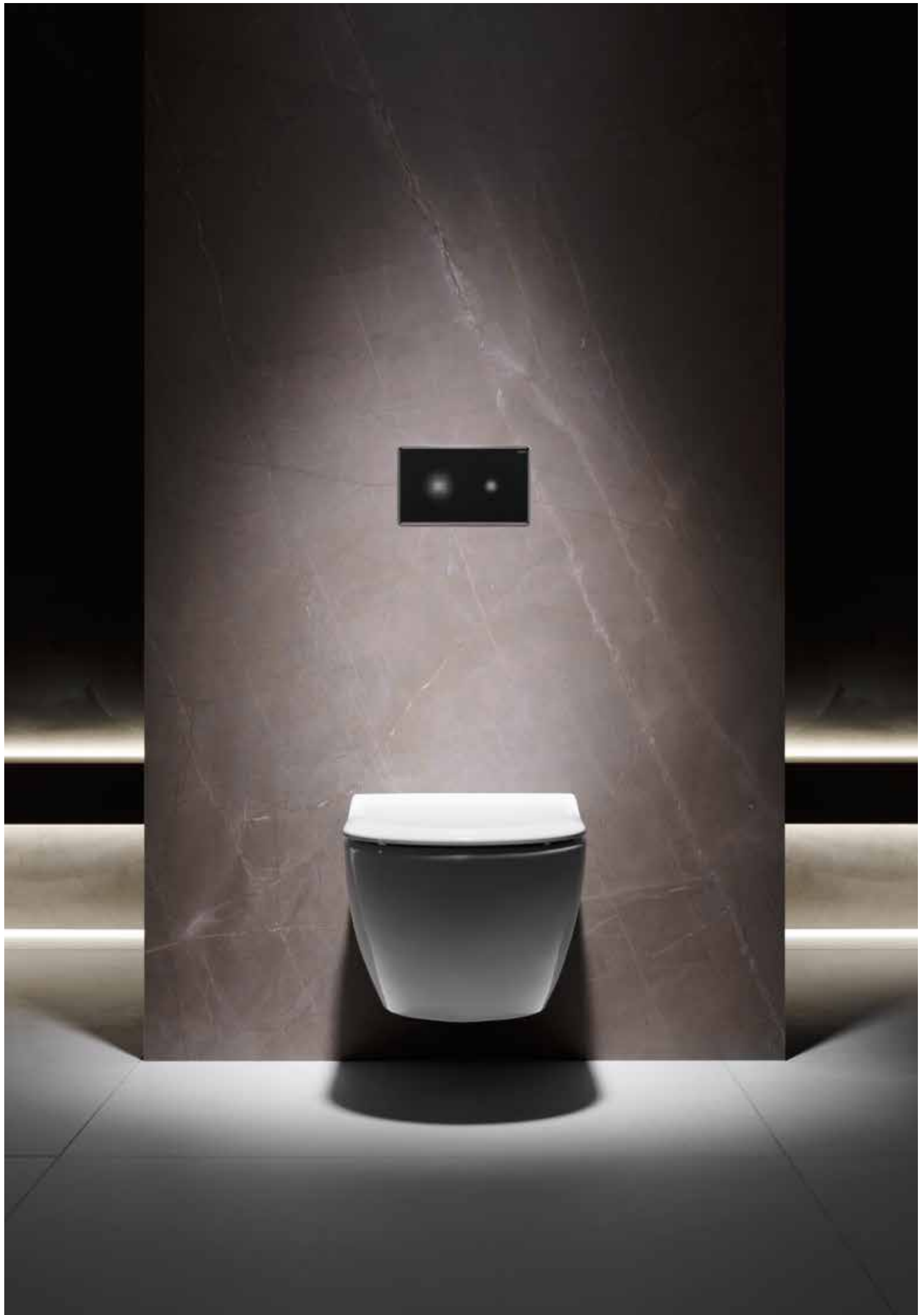

Viega Prevista. Eine neue Generation.

MITENTWICKELT VON DEN GRÖßTEN EXPERTEN DER BRANCHE. VON IHNEN.

In einer dreijährigen Entwicklungsphase, die vom intensiven Austausch mit Fachhandwerkern geprägt war, ist eine neue Generation Vorwandtechnik entstanden. Diese ist für die Zukunft perfekt aufgestellt: Sie vereint langerprobte Technik mit Innovationen, die den Arbeitsprozess revolutionieren, und findet zukunftsweisende Antworten auf Fragen der Hygiene, Flexibilität, Digitalisierung und des Designs.

Das Ergebnis ist eine neue Generation Vorwandtechnik, die nicht nur Arbeitszeit spart und für mehr Planungs- und Ausführungssicherheit sorgt, sondern auch allen derzeitigen und kommenden Anforderungen der Branche gerecht wird – mit Sicherheit auch Ihren.



viega.de/Prevista/Fuerprofis
viega.at/Prevista/Fuerprofis
Eine kleine Geschichte der Feldtests.



Technik, die begeistert.**Zum Beispiel die Zukunft.**

Viega Prevista ist bereit. Für alle Themen, die eine gesunde und hygienische Zukunft mitgestalten und den Menschen in ihrem Wohnraum ein Höchstmaß an Flexibilität und Komfort bieten.

Hygiene

Gesundes Trinkwasser, saubere Sanitärversorgung und Hygiene sind ein Grundbedürfnis. Die berührungslosen Betätigungsplatten von Viega sind ebenso bereit für dieses Zukunftsthema wie alle Viega Produkte mit Hygienefunktion, mit denen der Erhalt der Trinkwasserhygiene unterstützt wird.

Digitalisierung

Viega Prevista bereitet Sie perfekt auf die Themen des digitalen Wandels vor. Als Plattform für intelligente Systeme, die künftig den Erhalt der Trinkwasserhygiene unterstützen werden. Und mit neuen Betätigungsplatten, die berührungslos und mit LED-Beleuchtung versehen, den Kunden ein Höchstmaß an Komfort und Hygiene bieten.

Flexibilität

Wenn mehrere Generationen unter einem Dach leben oder höchster Komfort gewünscht wird, stellt sich Viega Prevista gerne darauf ein. Mit individuell verstellbaren WC- und Waschtisch-Elementen oder intelligenten Technologien zur Spülauslösung wird den Nutzern das Leben spürbar erleichtert.

Design

Das Bad wird immer mehr zu einem echten und individuell gestalteten Wohlfühlort. Viega Prevista ist auf dieses Thema bestens vorbereitet: mit Betätigungsplatten, die Form und Funktion perfekt miteinander vereinen und in jeder Badumgebung höchste Ansprüche erfüllen.

Erfahren Sie mehr:
viega.de/Prevista
viega.at/Prevista

Viega Prevista. Das System.

DIE ENTSCHEIDENDEN ELEMENTE ERFOLGREICHER BADPLANUNG.

Eine zeitsparende Installation fängt schon bei der Auswahl an. Deshalb haben wir diese bei Viega Prevista radikal vereinfacht. Die Basis des neuen Vorwandsystems ist der neue Spülkasten, der in allen Anwendungen zum Einsatz kommt.



Das Prevista Dry-WC-Element
in der Prevista Dry Plus-Schiene



Das Prevista Dry-WC-Element für
die Wand- oder Ständerwerkmontage



Der Prevista Pure-WC-Block
für den Nassbau

Ein Spülkasten, drei Anwendungen, maßgeschneiderte Lösungen

Bei Viega Prevista haben Sie die Wahl zwischen Prevista Dry für Wandinstallation, Ständerwerk- und Schienenmontage (Prevista Dry Plus) sowie Prevista Pure für den Nassbau.

Einen detaillierten Überblick über alle Kombinationen und Möglichkeiten finden Sie im Praxiswissen: Vorwandtechnik.

Alle Systeme verfügen über denselben Spülkasten. So können Sie in kürzester Zeit ein Vorwandsystem zusammenstellen und montieren. Ohne sich Gedanken darüber machen zu müssen, welcher Spülkasten für welche Anwendung und für welche Betätigungsplatte passt. So einfach geht das!

Normgerechte Installation

Das neue Prevista-Vorwandsystem erfüllt alle aktuellen Normen und Richtlinien.

Brand- und Feuchteschutz

Viega Prevista erfüllt die gängigen Anforderungen der Brandschutzvorgaben und ist damit auch für Installationen im öffentlichen Bereich geeignet. Der neue Spülkasten und die zuverlässigen Waschtisch-Anschlüsse sorgen gleich-

zeitig dafür, dass keine Feuchtigkeit in die Wand eindringt und entsteht. So können kostenintensive Folgeschäden vermieden werden.

Schallschutz

Die geräuscharmen Viega Prevista-Vorwandsysteme schirmen Luft- und Körperschall wirkungsvoll ab – für ruhiges Wohnen und Arbeiten.

Erfahren Sie mehr
und profitieren Sie
vom umfangreichen
Praxiswissen:

viega.de/Prevista/Vorwandtechnik
viega.at/Prevista/Vorwandtechnik



Prevista Dry/Prevista Dry Plus für den Trockenbau



WC-Element



Waschtisch-Element



Urinal-Element



Bidet-Element

1120 mm mit Dusch-WC-Anschluss 6 cm höhenverstellbar	1120 mm Höhenverstellbare Traversen mit Schnellspannern	1120–1300 mm Höhenverstellbare Traversen mit Schnellspannern, für alle Urinaltypen geeignet	1120 mm mit universeller Positionierung der Wasseranschlüsse
1120 mm mit Dusch-WC-Anschluss	1120 mm Fixierte Traversen	1300 mm Höhenverstellbare Traversen mit Schnellspannern, Wasseranschluss teleskopierbar	
1120 mm Objektvariante	1120 mm Objektvariante mit fixierten Traversen	1120–1300 mm Höhenverstellbare Traversen mit Schnellspannern, für verdeckte Spülauslösung	
980 mm mit Dusch-WC-Anschluss	820–980 mm Höhenverstellbare Traversen mit Schnellspannern		
820 mm mit Dusch-WC-Anschluss und Betätigung von vorne oder von oben			

Prevista Pure für den Nassbau

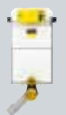

WC-Block



Waschtisch-Block



Urinal-Block



Bidet-Block

1077 mm	Zum Ein- und Ummauern
820 mm	

+

kombinierbar mit allen Prevista-Betätigungsplatten



Viega Prevista. Der Spülkasten.

MIT BESTNOTEN FÜR QUALITÄT UND HANDHABUNG.

Der neue Viega Prevista-Spülkasten ist das Herzstück unseres neuen Vorwandsystems. Mit seiner Kompatibilität, Flexibilität und Haltbarkeit steht er für bestmögliche Qualität in der Wand.



Ein Spülkasten, alle Anwendungen

Der neue Prevista-Spülkasten ist die Basis jedes neuen Vorwandsystems und in allen Prevista-WC-Elementen gleich. Ganz egal, ob ein Bad im Trocken- oder Nassbau geplant wird.

Einheitliche Bedienung inklusive

Die ohnehin fast selbsterklärende Handhabung ist immer gleich. So überzeugt der neue Prevista-Spülkasten in jeder Anwendung mit identischer Bedienung.

Freie Auswahl beim Design

Weil alle neuen Viega Visign-Betätigungsplatten auf den neuen Spülkasten passen, sind bei allen Einbausituationen maßgeschneiderte Empfehlungen für individuelles Design möglich.

Qualität Made in Germany

Der neue und mit höchster Langlebigkeit überzeugende Spülkasten wird in Deutschland produziert. Dabei ist eine nachhaltige Produktion ebenso

selbstverständlich wie die angenehme Haptik aller Bedienelemente: Alle Komponenten wurden von Industriedesignern auf beste Handhabung hin optimiert.

Perfekt kontrollierte Sicherheit

Vor der Auslieferung wird jeder einzelne Spülkasten auf Dichtheit und Funktion überprüft: Stück für Stück, für höchste Sicherheit in der Anwendung.

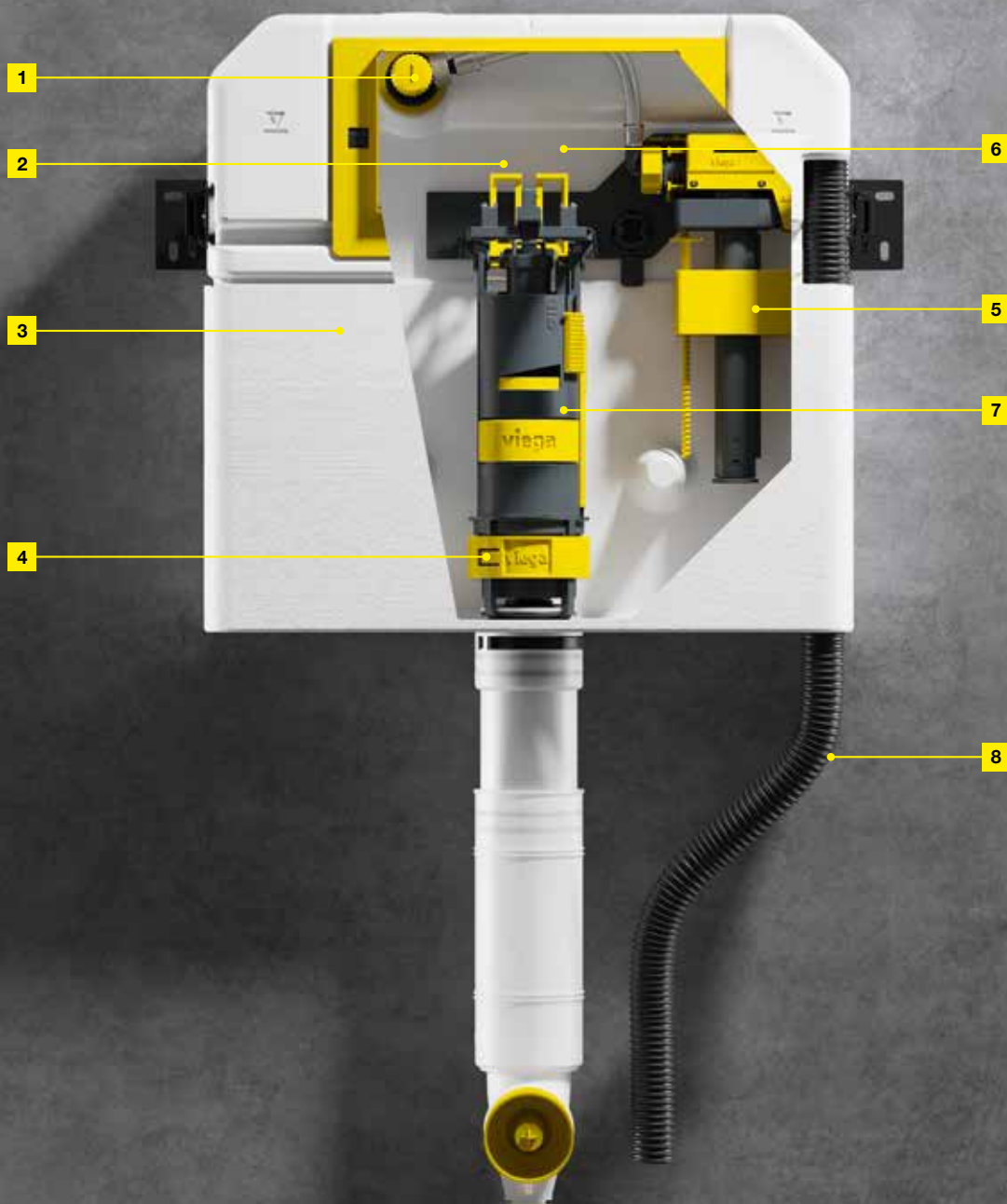

Wasseranschluss (Abb. 1)

Der flexible Viegga Wasseranschluss ermöglicht den sekundenschnellen Anschluss an beliebige Rohrleitungssysteme.

Betätigungsplatten (Abb. 2)

Alle neuen Viegga Betätigungsplatten für Prevista sind einsetz- und austauschbar – selbstverständlich mittels werkzeugloser Montage.

Blasformtechnik (Abb. 3)

Der neue Prevista-Spülkasten wird durch Blasformtechnik hergestellt. Der Kasten wird aus einem extrudierten Kunststoffschlauch in das Formwerkzeug geblasen. So werden ohne das Zusam-

menfügen einzelner Bauteile maximale Dichtheit und eine verlässliche Langzeitqualität erreicht.

Flexible Spülstromdrossel (Abb. 4)

Erlaubt bei allen Keramiken die Einstellung des optimalen Spülstroms durch Justieren des Einstellrings. Fünf Abstufungen ermöglichen die Anpassung an jede handelsübliche Keramik.

Füll- und Ablaufventil (Abb. 5 u. 7)

Sowohl Füll- als auch Ablaufventil lassen sich werkzeuglos ein- und ausbauen.

Einwurfschacht (Abb. 6)

Auf Wunsch kann ein Einwurfschacht für Reinigungstabs am Viegga Prevista-Spülkasten ergänzt werden – für unkomplizierte und komfortable Hygiene in der Keramik.

Dusch-WC-Anschluss (Abb. 8)

Prevista Dry-WC-Elemente bieten eine Anschlussmöglichkeit für handelsübliche Dusch-WCs. Das Dusch-WC-Anschlussset ist optional erhältlich.

Erfahren Sie mehr:
viegga.de/Prevista/Vorwandtechnik
viegga.at/Prevista/Vorwandtechnik

Viega Prevista. Der Spülkasten.

FORTSCHRITT, DER SICH GANZ LEICHT BEWEGEN LÄSST.

Beim neuen Prevista-Vorwandssystem wurde viel nachgedacht, um Ihnen das Leben auf der Baustelle einfacher zu machen. Ab sofort sparen Sie viel Zeit dank des klaren Bedienkonzeptes – und installieren zugleich Sicherheit und Komfort.



Die Farbe Gelb für selbsterklärende Bedienung

Beim neuen Prevista-Vorwandssystem sind die beweglichen und von Hand montierbaren Bauteile gelb eingefärbt. Ob es sich um die Absperrung des Eckventils handelt, die Befestigungsclipse des Ablaufbogens oder die Spülmengenschieber des Ablaufventils: Montage und Bedienung sind selbsterklärend.

Komfortabel und werkzeuglos: die Spülkastenbedienung

Die Vorteile des neuen Prevista-Bedienkonzeptes zeigen sich besonders deutlich beim neuen Ablaufventil. Die Justierung der Voll- und Teilspülmenge geschieht über zwei gelbe Einstellschieber; der Spülstrom wird über eine Spülstromdrossel justiert. Und im Wartungsfall des Füllventils passen auch handelsübliche Ersatzteile, falls gerade kein Viega Ersatzteil zur Hand ist.

Konkurrenzlos flexibel: die Spülmengen

Der neue Prevista-Spülkasten bietet bei der Vollspülmenge eine Bandbreite von 3,5 bis 7,5 Litern und bei der Teilspülmenge von 2 bis 4 Litern Volumen. Mit wenigen Handgriffen sind individuelle Einstellungen möglich. So wird zügig die ideale Verbindung zwischen Wassereinsparung und Komfort gefunden – und zwar völlig unabhängig davon, welche Keramik installiert wurde.



Erfahren Sie mehr:
[viega.de/Prevista/Montage](https://www.viega.de/Prevista/Montage)
[viega.at/Prevista/Montage](https://www.viega.at/Prevista/Montage)



Montagevideos

- 1** Durch Wegklappen der beiden Hebel verkürzt sich das Ventil und ist im Service-Fall leichter zu demontieren
- 2** Einstellung der Kleinspülmenge 2–4 Liter
- 3** Schieberegler für Einstellung der Großspülmenge 3,5–7,5 Liter
- 4** Integrierte Spülstromdrossel, in fünf Stufen einstellbar



Anschlussfreudig: der Wasseranschluss

Der Wasseranschluss mit innenliegender Abdichtungstechnik überzeugt an WC- und Waschtisch-Element gleichermaßen: Die werkzeuglose Montage mit leichtem, nachträglichem Ausrichten des Übergangs und die Möglichkeit, das Rohrsystem vorgefertigt an Spülkasten und Wandscheibe zu montieren, sparen viel Zeit. Der auf Raxofix abgestimmte Anschluss bietet zudem die gleichen vorbildlichen Zeta-Werte wie die herkömmlichen Raxofix-Verbinder.

Viega Prevista. Die Installation.

INSTALLIEREN SIE SO SCHNELL UND FLEXIBEL WIE NIE.

Bei der Installation vor Ort unterstützt das Montagekonzept von Viega Prevista unsere Fachpartner konsequent beim Erreichen ihrer Ziele. Ganz gleich, ob in der Schiene oder direkt an der Wand: Wer Viega Prevista installiert, spart täglich Zeit und Geld.



Erfahren Sie mehr:
viega.de/Prevista/Montage
viega.at/Prevista/Montage



Montagevideos

Geringer Aufwand, große Flexibilität

Das neue Viega Prevista-Vorwandssystem macht das Leben auf der Baustelle in jeder Hinsicht leichter. Es kann nach den Installationsvorbereitungen wie z. B. dem Bohren der Löcher mit nur drei Werkzeugen installiert werden: lediglich Zollstock, Wasserwaage und 13er-Schlüssel sind nötig. Bei der Schienenmontage von Prevista Dry Plus wird noch ein Innensechskant-Schlüssel benötigt, mit dem die Schienenverbinder festgezogen werden.

Gelb für werkzeuglose Montage

Auch bei der Installation der Vorwandelemente findet sich das Konzept wieder, dass alle von Hand montierbaren Elemente gelb sind: Ob es die Montageclipse des Ablaufbogens sind, die Feineinstellung der Wandbefestigung, die Befestigung des Betätigungsplattenrahmens oder der abnehmbare Revisionschacht: Überall weist die Farbe Gelb den Weg zur schnellen, werkzeuglosen Montage.



Prevista Dry-Wandhalterung:
werkzeuglose Tiefeneinstellung



Prevista Dry-Montage: Der Fuß wird einfach festgeschraubt.



Prevista Dry Plus-Montage in der Schiene: Der Fuß wird einfach aufgesetzt und festgeklickt.

Prevista Dry:**schnelle Montage an der Wand**

Viermal bohren, viermal schrauben, einmal ausrichten, fertig: An der Wand montiert sich Prevista Dry wie von selbst. Erleichtert wird die Installation nicht nur durch das neue Bedienkonzept. Lösungen wie die Wandhalterung, die an das Element angesetzt wird, sparen durch ihre Flexibilität zusätzlich wertvolle Zeit auf der Baustelle. Da die Wandbefestigung für alle Elemente gleich ist, für WC- und Waschtisch-Elemente ebenso wie fürs Urinal, kann zügig und selbsterklärend montiert werden.

Prevista Dry Plus:**zügige Montage in der Schiene**

Die Installationsschritte in der Schiene sind genauso einfach wie an der Wand. Hier wird der neu entwickelte Fuß in die Schiene gesetzt und mit einem Klick verriegelt – fertig. Die Ausrichthilfe ist standardmäßig in allen Prevista-Elementen integriert. Beim Ausziehen der Fußstützen verbleibt das Element dank der integrierten Ausrichthilfe auf der Auszugshöhe, ohne dass das Element wieder „herunterfällt“. Nach der Ausrichtung und Befestigung mit den beiden Verbindern an der oberen Schiene müssen nur noch die Wasseranschlüsse hergestellt werden. Zeitsparender, einfacher und anpassungsfähiger geht's nicht. So erleichtert Prevista Dry Plus die Planung und Realisierung individueller Badwelten.

Viega Prevista. Die Installation.

SERIENMÄßIG EINGESTELLT AUF HÖCHSTEN KOMFORT.

Eines der wichtigsten Zukunftsthemen ist das generationengerechte Bad. Viega Prevista ist mit der serienmäßigen Höhenverstellbarkeit bestens darauf vorbereitet. Und bietet gleichzeitig die Möglichkeit, höchsten Komfort in Form eines Dusch-WCs installieren zu können.





**Im Handumdrehen realisierbar:
die serienmäßige Höhenverstellung um 6 cm**



**Die Wasserzuführung fürs Dusch-WC:
dank Leerrohr unkompliziert montierbar**

Höhenverstellbarkeit ab Werk

Das Prevista Dry-WC-Element ist serienmäßig um 6 cm höhenverstellbar. Nach der Installation des Vorwandelements an der Wand oder in der Schiene kann die Höhe des WCs an die Nutzer angepasst werden. Werkseitig mit einer WC-Keramikhöhe von ca. 41 cm ausgeliefert, lässt es sich stufenlos auf ca. 47 cm einstellen und ist dadurch auf für barrierefreie Installationen möglich. Die Höhe des Vorwandelements ändert sich hierbei nicht.

Dusch-WC-Vorbereitung ...

Ebenfalls auf höchsten Komfort vorbereitet sind die Nutzer dank der serienmäßigen Dusch-WC-Vorbereitung in Prevista Dry-WC-Elementen. Der Kaltwasseranschluss wird bequem durch ein Leerrohr vom Dusch-WC-Anschluss zum Eckventil (Spülkasten) geführt. Ein speziell entwickelter Anschlussadapter fürs Eckventil erlaubt in wenigen Sekunden den parallelen Anschluss von Füllventil und Dusch-WC.



Dusch-WC-Anschluss in Sekunden: Der Anschlussadapter macht's möglich.

... für alle gängigen Dusch-WCs

Viega Prevista ist so ausgelegt, dass Dusch-WC-Keramiken und Komfortlösungen der gängigen Hersteller problemlos montiert werden können.

Deshalb lassen sich viele neue Prevista-WC-Elemente an nahezu jedes erhältliche Dusch-WC anschließen – auch hier überzeugt Viega Prevista mit höchster Kompatibilität.

Erfahren Sie mehr:
viega.de/Prevista/Montage
viega.at/Prevista/Montage



Montagevideos

Viega Prevista. Die Installation.

INTELLIGENT: DIE NEUEN SCHNELLSPANNER.

Der meiste Aufwand bei der Vorwandmontage fällt bei der Höhenverstellung einzelner Traversen an. Was liegt also näher, als genau diesen Arbeitsgang zu revolutionieren und zeitaufwendiges Schrauben aufs Nötigste zu beschränken?

Rasend schnelle Einstellung

Die Höhenverstellung von Wasseranschlüssen oder Urinalabläufen war bislang ein zeitraubender Vorgang, da für schnelle Korrekturen der eingestellten Höhe immer mindestens zwei Schrauben gelöst und wieder angezogen werden mussten. Die neuen Viega Schnellspanner ändern genau dies.

Lösen, ausrichten, arretieren, fertig

Mit nur wenigen Handgriffen können ab jetzt die Wasseranschlüsse und Abläufe für Urinal und Waschtisch in der Höhe angepasst werden: Schnellspanner lösen, korrekte Höhe ausrichten, Schnellspanner wieder schließen. Für eine besonders leichte Ausrichtung sorgt die Messkala, die auf der rechten Seite der Prevista-Elemente für Urinal und Waschtisch angebracht ist.

Getestete Sicherheit

Die Schnellspanner bieten eine hohe Stabilität. Einmal verriegelt, halten sie Komponenten wie die Traverse für den Wasseranschluss des Waschtischs fest im Prevista-Vorwandelement – für höchste Langzeitstabilität.



Erfahren Sie mehr:
viega.de/Prevista
viega.at/Prevista



Viega Prevista.

IM PRINZIP MAßGESCHNEIDERT: AN IHRE BEDÜRFNISSE.

Eine neue Generation Vorwandtechnik muss den Anspruch haben, Antworten auf alle Herausforderungen zu bieten. Viega Prevista ermöglicht mit einer umfangreichen Auswahl an Zusatzelementen die Erfüllung individueller Kundenwünsche.



Höchster Komfort für alle: das individuell höhenverstellbare Prevista Dry-WC-Element



Flexibilität pur: individuell höhenverstellbares Waschtisch-Element mit Zwischenkonsole



Für niedrige Einbauhöhen: das 820 mm hohe WC-Element



Für jede Anwendung: die Prevista Dry-Urinal-Elemente

Abb. 1 und 2 Komfort pur: Individuelle Höhenverstellung

Mithilfe der individuell höhenverstellbaren Prevista-WC- und Waschtisch-Elemente lässt sich höchster Komfort installieren. Der Waschtisch lässt sich um 20 cm, das WC um 8 cm in der Höhe vom Nutzer verstellen beide können per Knopfdruck angepasst werden. Die Mechanik wird von einer hochwertigen Glasplatte abgedeckt – die perfekte Verbindung von Komfort und Design.

Abb. 2 Flexibel: die Zwischenkonsole

Für den Bau individueller, teilhoher Vorwandkonstruktionen ist die Prevista-Zwischenkonsole eine ideale Lösung. Mit ihr kann die Breite der Vorwand beliebig verlängert und stufenlos in der Höhe verstellbar werden. Die Zwischenkonsole eignet sich universell für Bauhöhen von 820 mm bis 1.300 mm.

Abb. 3 Kompakt: das 820-mm-Element

Das 820 mm hohe Prevista-WC-Element ermöglicht die komfortable Installation eines WCs bei geringer Bauhöhe – z. B. unter Dachschrägen oder unter Fenstern. Die Betätigung ist von oben oder vorne frei wählbar.

Abb. 4 Komfortable Hygiene: die Urinal-Elemente

Viega Prevista bietet drei verschiedene Urinal-Elemente. Die erste, von 1120 bis 1300 mm Höhe installierbare Version kann mit allen Urinaltypen kombiniert werden. Das zweite, 1300 mm hohe Element mit teleskopierbarem Wasseranschluss ist schnell montierbar und für viele marktgängige Urinale geeignet. Beide Varianten werden mit mechanischen und elektronischen Betätigungsplatten betrieben. Das dritte Urinal-Element für verdeckte Urinalsteuerungen eignet sich besonders für designunabhängige Badgestaltungen auf 1120 bis 1300 mm Höhe.

Viega Prevista Dry Plus.

INDIVIDUELLE INSTALLATION AUF SCHIENEN.

Wenn es zur Planung eines individuellen Bades kommt, lassen sich mit Viega Prevista Dry Plus auch ausgefallene Wünsche realisieren. Das Schienensystem erlaubt dabei nicht nur höchste Gestaltungsfreiheit, sondern lässt sich auch schnell installieren.





Zwei Elemente für unbegrenzte Möglichkeiten

Prevista Dry Plus besteht aus den Prevista Dry-Vorwandelementen, die für die Schienenmontage mit den beiden Basiselementen Schiene und Verbinder ergänzt werden. So entsteht ein System, das beim Thema Individualität und Montagekomfort Maßstäbe setzt. Komplexe und anspruchsvolle Vor- sowie Trennwandkonstruktionen können ganz einfach umgesetzt werden. Das verkürzt die Installationszeit und erhöht den Gestaltungsspielraum im Bad.

Einfache Ein-Mann-Montage

Die Montage von Prevista Dry Plus ist unkompliziert und sogar alleine problemlos möglich. Die trapezförmigen Verbinder können im 90°- oder 45°-Winkel sowohl auf der offenen als auch der geschlossenen Seite der Schiene montiert werden und Zug- sowie Druckkräfte aufnehmen. Durch Anziehen der Innensechskantschraube krallt sich der Verbinder sicher in die Schiene und stellt eine stabile Verbindung her. Die einzelnen Vorwandelemente werden einfach auf die untere Schiene aufgesetzt, die Fußstützen mit den gelben Clipsen arretiert, hochgezogen und mit 2 Verbindern an der oberen Schiene befestigt. Einfacher geht's nicht.



Viega Prevista Dry-Plus-Schienenstanze zum millimetergenauen Ablängen der Prevista Dry-Plus-Schienen.

Schnelle Anpassung und Berechnung

Die Prevista Dry Plus-Schiene ist 5 m lang. Sie bietet mit einer Kantenlänge von 40x40 mm genug Auflagefläche für einzelne Gipskarton-Verkleidungsplatten und ermöglicht die Ausführung einer Stoßkante auf der Schiene. Gekürzt wird die Schiene gratfrei mithilfe der zum System gehörenden Schienenstanze. Säge oder Trennschleifer werden nicht benötigt, die Montage geht intuitiv und geräuschlos von der Hand.



Die Basis von Prevista Dry Plus: die beiden Grundelemente Schiene und Verbinder

Das Onlinetool

Das Viega Prevista-Onlinetool berechnet und erstellt verbindungsgenau den Materialauszug. Außerdem werden passende Montagezeichnungen und Ausschreibungstexte ausgegeben.

Erfahren Sie mehr:
viega.de/Prevista/Onlinetool
viega.at/Prevista/Onlinetool



- 1** 14148-EM Soil Wood
- 2** 3547-60 Scratch
- 3** 3447-KS Cloudy Cement
- 4** 4939-KS Patina Rock
- 5** 4941-KS Rusty-Tin
- 6** 4944-KS Corten



Die Montage der MuroLive!-Verkleidungsplatte erfolgt in die geöffnete Prevista Dry Plus-Montageschiene.



Viega Prevista Dry Plus mit MuroLive!

PERFEKTES DOPPEL FÜR SCHÖNE BÄDER.

Die MuroLive!-Mehrschichtverbundplatten von Murodesign sind die eleganteste Art, Viega Prevista Dry Plus zu verkleiden. Dank großer Dekorvielfalt und einfacher Clip-Technik ermöglichen sie ein schnell realisierbares und kreatives Bad-Design.

Ideal für die schnelle Sanierung

Dank der innovativen Clip-Technik lässt sich MuroLive! im Handumdrehen anbringen. Der Zugriff auf die dahinterliegende Viega Prevista Dry Plus-Installation ist ebenso unkompliziert wie der Austausch einer Platte. Badsanierungen sind so in kurzer Zeit und ohne Bohren oder Spachteln möglich. Dank des Clip-and-Go-Montagekonzeptes lässt sich die Installation problemlos auch von nur einem Installateur auf der Prevista Dry Plus-Schiene durchführen.

Über 200 Dekore

Dank der großen Auswahl an Oberflächen und Dekoren sind der Gestaltung individueller Bäder keine Grenzen gesetzt. Mit Viega Prevista Dry Plus und MuroLive! können Designbäder nach jedem Geschmack gestaltet werden. Aufgrund der Widerstandsfähigkeit der MuroLive!-Oberflächen gilt dies nicht nur für die Sanierung und den Neubau von Privatbädern, sondern auch für Bäder in Hotels und Krankenhäusern.

Viega Prevista. Die Vorwandblöcke.

ERSTE WAHL IM NASSBAU: PREVISTA PURE.

Modernste Vorwandtechnik trifft auf bewährte Verfahren: Mit Prevista Pure und dem neuen Spülkasten lassen sich im Nassbau individuelle, hochwertige und langlebige Installationen realisieren.

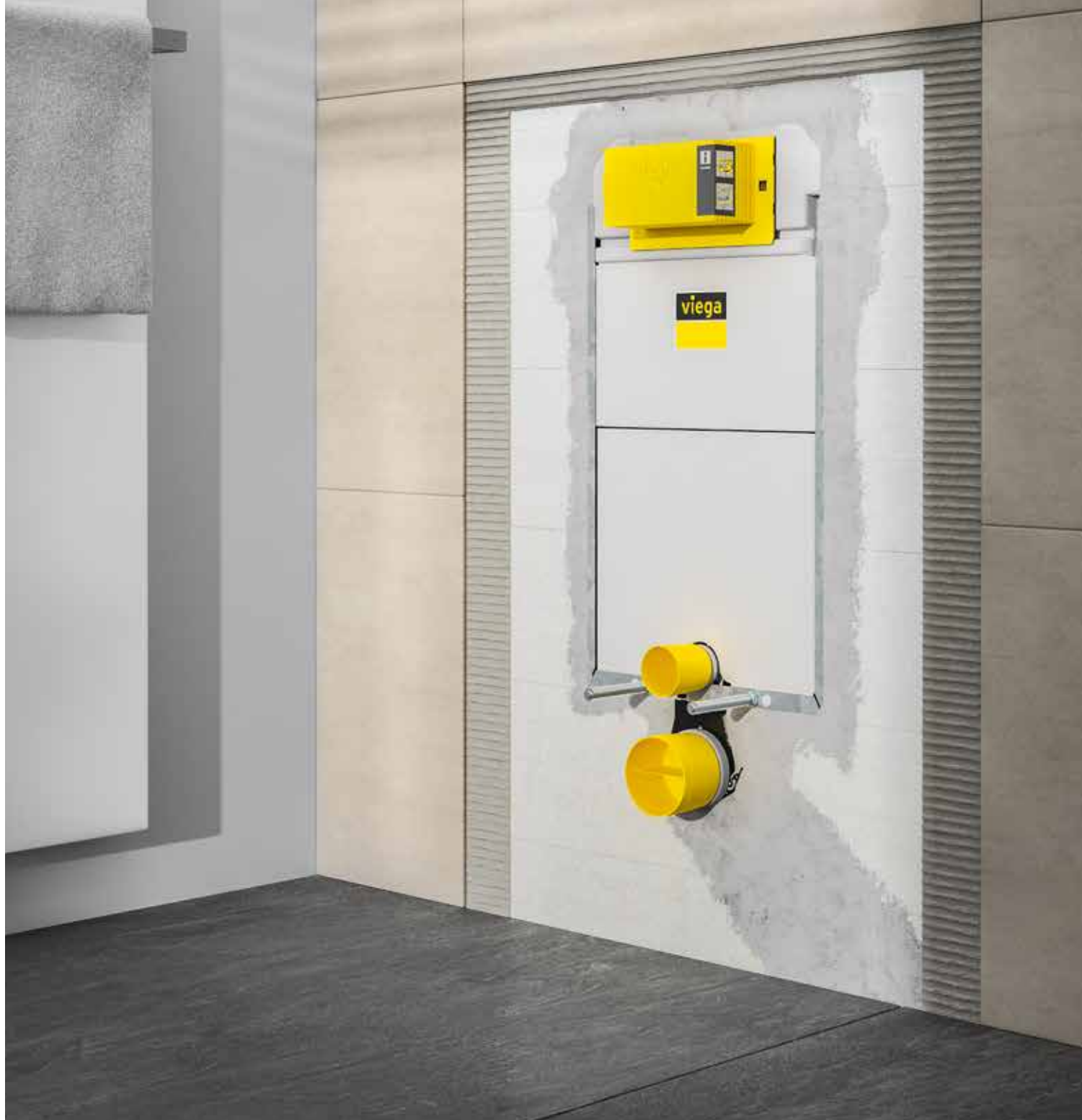



Flexibilität und Design

Die Viega Prevista Pure-Vorwandblöcke sind perfekt auf die Anforderungen im Nassbau abgestimmt und überzeugen in der Einzelmontage mit höchster Flexibilität. Es gibt zwei Varianten mit 820 mm und 1077 mm Bauhöhe, beide sind dank des neuen Prevista-Spülkastens mit allen Viega Betätigungsplatten für Prevista kompatibel. Neben dem WC-Block stehen auch Blöcke für Urinal, Waschtisch und Bidet zur Verfügung. Einer Planung luxuriöser Badwelten steht also nichts mehr im Wege.

Komplett vormontiert

Um es Ihnen leichter zu machen, ist das Innenleben mit dem Viega Prevista-Spülkasten bereits komplett vormontiert und ermöglicht eine Betätigung von vorne. Zusätzlich kann die 820-mm-Variante problemlos auch von oben bedient werden. Die flexible Tiefeneinstellung sorgt zusätzlich für erhöhte Variabilität.

Schallschutz inklusive

Geräusentwicklungen bei der Betätigung einer Toilettenspülung sollten so gut wie möglich vermieden werden. Viega Prevista Pure sorgt mit seinem Gehäuse für ruhigeres Wohnen und Arbeiten.

Viega Visign. Die neuen Betätigungsplatten für Prevista.

DESIGN, DAS AN JEDER VIEGA VORWAND IN SEINEM ELEMENT IST.

Hochwertiges Design, das an jedem Vorwandelement installiert werden kann: Die neuen Viega Betätigungsplatten für Prevista erlauben die Gestaltung moderner Lebensräume in jedem Bad.



Individuelles Design für individuelle Bäder

Weil Bäder so vielseitig wie ihre Nutzer sind, bietet das Viega Visign-Portfolio für jedes Bad und jeden Geschmack die passende Betätigungsplatte: von emotional bis rational und von puristisch bis extravagant. Die Materialvielfalt reicht dabei von furnierter Holzoberfläche über gebürsteten Edelstahl bis hin zu Glas und hochwertigem Kunststoff in diversen Farbtönen. Viele Designvarianten überzeugen durch eine Oberflächenveredelung, die eine Berührung ohne Fingerabdruck ermöglicht.

Werkzeuglos montierbare Flexibilität

Die neuen Visign-Betätigungsplatten lassen sich werkzeuglos montieren. Außerdem sind alle neuen Betätigungsplatten kompatibel mit dem Prevista-Spülkasten. Welches Design installiert wird, ist also nur eine Frage des Geschmacks, aber nicht der Technik. Der fliesenbündige Einbau ist ebenso möglich wie die Installation eines Einwurfschachtes für angenehme WC-Hygiene bei allen Platten Visign for Style und Visign for More.

Langlebiger Komfort

Alle Viega Visign-Betätigungsplatten für Prevista mit manueller Auslösung lassen sich nicht nur optimal mit den neuesten Keramik- und Fliesentrends kombinieren, sondern überzeugen auch mit angenehmer Haptik und einer besonders leichten Auslösung. Und weil alle Visign-Betätigungsplatten einem ausgedehnten Dauertest unterzogen werden, halten sie ein Badezimmerleben lang.



Für höchste Designansprüche: der Rahmen für den fliesenbündigen Einbau

Freie Auswahl: fünf von 50 serienmäßigen Designvarianten



Visign for Style 20
Kunststoff weiß-alpin



Visign for More 201
Edelstahl gebürstet



Visign for Style 23
Acryl schwarz/edelstahlfarben



Visign for More 204
Edelstahl poliert

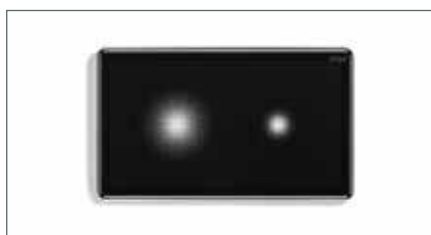

Visign for More 205 sensitive
Glas tiefschwarz

Erfahren Sie mehr:
[veiga.de/Prevista/
Betaetigungsplatten-Konfigurator](https://veiga.de/Prevista/Betaetigungsplatten-Konfigurator)
[veiga.at/Prevista/
Betaetigungsplatten-Konfigurator](https://veiga.at/Prevista/Betaetigungsplatten-Konfigurator)

Viega Visign. Die neuen Betätigungsplatten für Prevista.

MAXIMALE HYGIENE AUF MINIMALER FLÄCHE.

Wann ist herausragende Hygiene wirklich eine saubere Sache? Wenn sie gleichzeitig mit intelligentem Bedienkomfort kombiniert wird. So wie in den berührungslosen Betätigungsplatten von Viega.



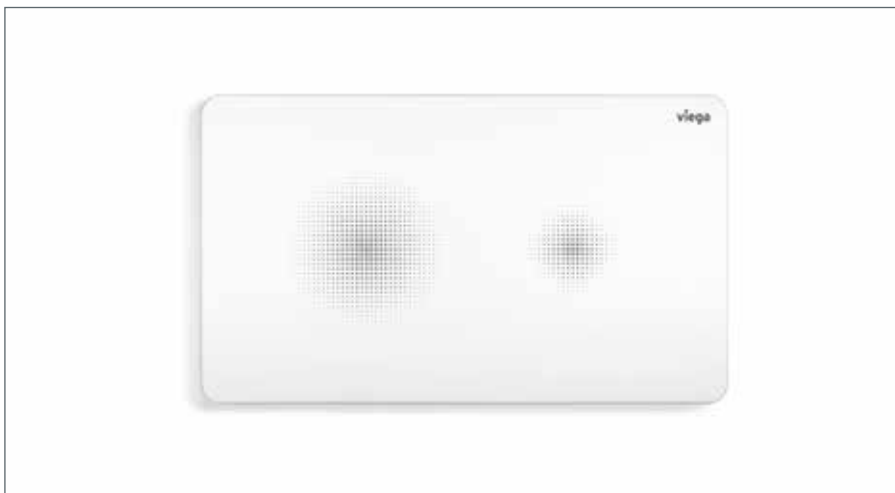

Visign for Style 25 sensitive, Kunststoff weiß-alpin mit Nachleuchtlack als Orientierungshilfe bei Dunkelheit

Die schönste Form, etwas nicht zu berühren

Vorbildliche Sauberkeit, pflegeleicht und in ansprechendem Design präsentiert: Die berührungslosen Viega Betätigungsplatten Visign for More 205 sensitive und Visign for Style 25 sensitive bieten in jedem Bad Spülkomfort auf höchstem Niveau. Beide Platten lösen den Spülvorgang aus, wenn die Hand dicht vor die gewünschte Spülfunktion der Betätigungsplatte gehalten wird. So genießen die Anwender nicht nur maximalen Spülkomfort, sondern gehen auch zu Keimen und Bakterien auf Distanz. So sauber wie ihr Design sind auch die Betätigungsplatten selbst: Alle Oberflächen sind besonders leicht zu reinigen und behalten ihre positiven Eigenschaften jahrzehntelang.

Programmierbar: die Viega Hygiene-Funktion

In öffentlichen Gebäuden mit Nutzungsunterbrechungen, wie zum Beispiel in Schulen oder Hotels, steht der Erhalt der Trinkwassergüte an oberster Stelle. Viega bietet mit seinem Hygiene-Konzept die passende Lösung. Durchgeschleifte Reihen- und Ring-Installationen in Kombination mit elektronischen Betätigungsplatten unterstützen den Erhalt der lebenswichtigen Trinkwasserhygiene. Eine elektronische Steuerung erkennt eine mögliche Stagnation durch fehlende Nutzung. Eine Spülung durch eine Betätigungsplatte mit Viega Hygiene Funktion kann automatisiert ausgelöst werden. Ein bedarfsgerechter Wasseraustausch erfolgt dadurch selbstständig, wodurch der bestimmungsgemäße Betrieb der Trinkwasser-Installation unterstützt wird. Diese Funktion kann bei allen elektronischen Betätigungsplatten programmiert werden.



Viega Visign. Die neuen Betätigungsplatten für Prevista.

JETZT SERIENMÄSSIG INTEGRIERT: DER ANSCHLUß AN DIE ZUKUNFT.

Ob es um die Nutzung moderner LED-Technik oder um intelligente Fernbedienbarkeit geht: Moderne Vorwandtechnik ist auf alles vorbereitet. So wie Viega Prevista.

Modernes Bad, moderne Beleuchtung

Beleuchtung spielt in der Badgestaltung eine zentrale Rolle. Sie sorgt nicht nur für mehr Wohlgefühl, sondern auch für

mehr Sicherheit. Viele elektronische Betätigungsplatten lassen sich bei Viega auf Wunsch mit LED-Licht ausstatten. Das angenehme Neutralweiß dient als Orientierungshilfe und

Funktionslicht im Dunkeln und bleibt dabei so dezent, dass es nicht mit der Badbeleuchtung in Konkurrenz tritt.

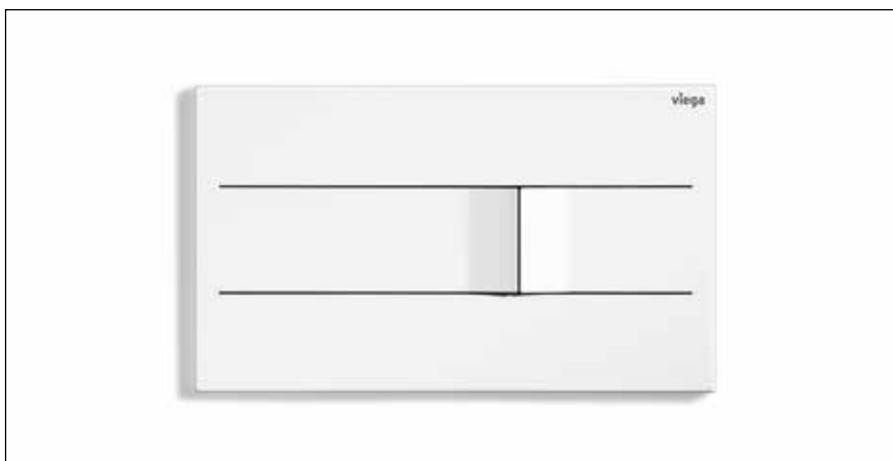

Ob in gebürstetem oder lackiertem Edelstahl: Die Betätigungsplatte Visign for More 201 setzt mit ihren leicht erhabenen Tasten klare optische und haptische Akzente.



Mit ihrer schlanken Betätigung aus gebürstetem Edelstahl wirkt die Visign for More 204 wie eine Anstecknadel an der Wand – ein echtes Schmuckstück für jedes Designbad.

Intelligent: die LED-Beleuchtung

Design hat viele Facetten. So verfügt die Visign for More 202 ebenso über eine serienmäßige LED-Beleuchtung wie die Visign for More 205. Letztgenannte sogar inklusive intelligenter Programmierung: Die LEDs werden erst aktiviert, wenn eine Bewegung im Raum detektiert wird, die Spülmengen-Anzeigen leuchten bei Annäherung der Hand auf. Die Visign for More 201 und Visign for More 204 können auf Wunsch optional mit einem beleuchteten Einbaurahmen ausgestattet werden. Dieser reagiert ebenfalls auf Näherung, umgibt die Betätigungsplatte mit einem angenehmen Ambiente-Beleuchtung und rückt diese so ins rechte Licht.

Komfortabel: die Visign-Fernauslösungen

Neben intelligenter Lichtregie kann auch eine besonders komfortable Bedienung installiert werden. Die Fernauslösungen Visign for Style 23 und Visign for More 200 erlauben die Spülauslösung dort, wo es für die

Anwender am bequemsten ist: zum Beispiel über Eck, an der gegenüberliegenden Wand oder in einem nahestehenden Möbelstück. Ideal für beengte Räume, bewegungseingeschränkte Personen oder einfach nur, um den Spülkomfort zu steigern.



Die Visign for Style 23 passt dezent in jede Wand und jedes Möbelstück. Klein- und Großspülmenge sind durch Druckpunkte gekennzeichnet.

Viega Prevista. Die Spültechniken.

UNSICHTBARE INTELLIGENZ: SPÜLAUSLÖSUNGEN HINTER DER WAND.

Die Unterstützung maximaler Hygiene ist kein Luxus. Unterschiedliche Technologien zur Spülauslösung, intelligent und unsichtbar hinter die Wand montiert, sorgen für vorbildliche Hygiene im privaten und öffentlichen Raum.

Hygiene trifft Gestaltungsfreiheit: Die verdeckte Spülauslösung

Sie bietet im öffentlichem Bereich den Vorteil absoluter Sicherheit vor Vandalismus und überzeugt im privaten Bereich mit großer Hygiene und puristischem Design: die Urinal-Spülauslösung ganz

ohne Betätigungs- oder Abdeckplatte. Möglich wird dies durch die verdeckte Spülauslösung. Ein im Inneren des Urinalsiphons sitzender Sensor registriert die bei der Benutzung entstehenden Strömungs- und Temperaturänderungen und löst automatisch eine Spülung aus.

Zusätzlich erkennt das System einen zu geringen Wasserstand im Siphon und füllt den Geruchsverschluss mit einer Spülung auf, um Geruchsbelästigungen vorzubeugen. So verbinden sich ganz ohne Betätigungsplatte maximaler Komfort und höchste Gestaltungsfreiheit.



Komfortabel und hygienisch: die Infrarotbetätigung

Sparen, wenn alles gleichzeitig läuft Konzertpause? Stadion-Halbzeit? Die verdeckte Spülauslösung ist perfekt auf hohe Intervalle vorbereitet. Trotz stark frequenter Nutzung wird Wasser gespart: dank eines dynamisches Spülprogramms, das die Ketten-Auslösung erkennt und die Spülmenge eigenständig von drei auf einen Liter reduziert. Außerdem wird die automatische Spülauslösung effizient auf eine pro Minute begrenzt. Eine praktische Diagnose-Funktion kann darüber hinaus Fehler problemlos auslesen und analysieren, bei Verstopfung des Siphons wird zum Beispiel die Spülung blockiert.

Infrarotauslösung

Die berührungslose Infrarotauslösung eignet sich besonders für den öffentlichen und halböffentlichen Bereich. Sie kombiniert hohen Komfort mit vorbildlicher Hygiene: Ein Sensor hinter der Abdeckplatte erkennt ohne jegliche Berührung die Benutzung und löst automatisch eine Spülung aus. Das Hochklappen eines Urinaldeckels führt dabei nicht zur Fehlfunktion. Der Spülvorgang wird erst ausgelöst, wenn sich der Nutzer vom Urinal entfernt. Die Spülmenge und der Erfassungsbereich können auf

die jeweilige Nutzung eingestellt werden. Ebenso individuell ist das Design. Für den privaten Bereich sind edle Holz-, Glas- und Kunststoffversionen erhältlich, für den öffentlichen Bereich gibt es unter anderem eine robuste Metallausführung mit Verschraubung gegen Vandalismus.

Elektronische Auslösung

Insbesondere generationengerechte Wohnanlagen sowie Krankenhäuser und Pflegeheime müssen mit Spülauslösungen ausgestattet sein, die das Auslösen des Spülvorganges am WC erleichtern. Die neuen elektronischen Viega WC-Betätigungsplatten ermöglichen dies, indem diverse Signale – wie Funksignal, Lichtschranke, Bewegungsmelder, Taster oder Schließkontakt – die Motor-einheit ansteuern und die Spülung auslösen. Auch die gleichzeitige Schaltung der Signale ist mithilfe eines Erweiterungsadapters problemlos möglich. Eingesetzt werden können diese elektronischen Spülauslösungen im neuen Viega Prevista-Spülkasten und in Kombination mit allen elektronischen Visign-Betätigungsplatten. Ein Netzanschluss in der Vorwand muss eingeplant werden.

DESIGN PLUS

powered by: **ISH**

Viega Prevista.

DAS SORTIMENT: BETÄTIGUNGSPLATTEN.

Ob berührungslos, programmierbar oder mit LED-Beleuchtung: Die Farb- und Designvielfalt der Viega Visign-Betätigungsplatten ermöglicht eine maßgeschneiderte Gestaltung. Weitere Varianten neben den hier abgebildeten Farbbeispielen finden sich in der Betätigungsplattenbroschüre und im Online-Konfigurator.

8620.1



8621.1



8622.1



8610.1



8611.1



8613.1



8630.1



8631.1



8635.1



8640.1



8641.1



8610.2



8611.2



8613.2



8650.1

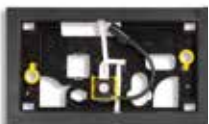

8651.1



8651.2





8624.1



8625.1



8614.1



8615.1



8620.2



8631.2



8635.2



8653.1

Viega Prevista.

DAS SORTIMENT: VORWANDELEMENTE.

Die neuen Prevista-Vorwandelemente bieten Ihnen vor der Wand die bestmögliche Qualität Made in Germany. Natürlich immer mit einem besonderen Augenmerk auf höchste Flexibilität und Leistung.



8502



8512



8516



8521



8522



8521.32



8522.31



8522.33



8530



8533



8535



8535.31



8535.32



8535.33



8536



8536.31



8537



8540



8540.31



8540.32



8540.33



8545



8545.31



8545.32



8550



8555.34



8555.38



8560



8560.31



8560.32



8568



8569



8570.31



8570.32



8570.32



8570.36



Viega GmbH & Co. KG

Postfach 430/440
57428 Attendorn
Deutschland

Technische Beratung
Telefon +49 (0) 2722 61-1100
Telefax +49 (0) 2722 61-1101
service-technik@viega.de

Planungssoftware
Telefon +49 (0) 2722 61-1700
Telefax +49 (0) 2722 61-1701
service-software@viega.de

viega.de

Viega GmbH

Palmsdorf 102
4864 Attersee am Attersee
Österreich

Technische Beratung
Telefon +43 (0) 7667 21080-80
Telefax +43 (0) 7667 21080-30
service-technik@viega.at

service-software@viega.at

viega.at

